

FIFISH P3
UNDERWATER ROBOT

クイックスタートガイドとメンテナンスガイド

V1.1



FIFISH P3を知る

FIFISH P3は水深メートルまでの潜行が可能で、淡水と海水の両環境に適応します。台（台が水平、台が垂直）の高効率のスラスターを装備し、前進、後退、左折、右折、浮上、潜航という6つの水中動作が可能であり、水面下で一定の深さ及び一定の方向の自動航行を実現できます。インチのCMOSセンサーと162度の超広角レンズを備え、2台、輝度が合計4000ルーメンのLEDライトを搭載し、4K Ultra HDビデオと2000万画素の写真を撮影可能です。リモコンで本体を操縦し、で高精細なリアルタイムビデオを見ることが出来ます。

FIFISH P3本体の説明は下記の通りです。

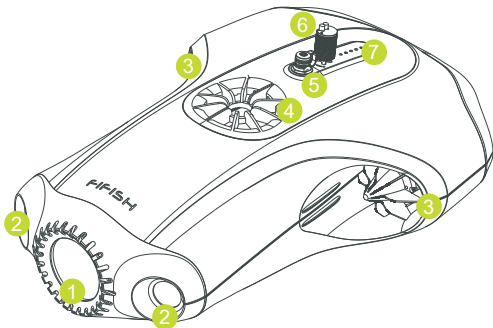

1. カメラ
2. LEDライト
3. 水平スラスター
4. 垂直スラスター
5. 通信ケーブル用コネクタ
6. ゼロ浮力通信ケーブル固定用スロット
7. バッテリー残量インジケータ

リモコンを知る

FIFISH P3リモコンは、本体の挙動制御、スピード調整、照明調整、自動航行、ロックアンロック、撮影、録画などの操作ができます。

FIFISH P3コントローラーの説明は下記の通りです。

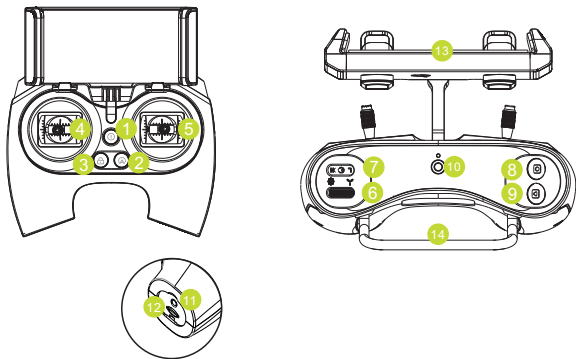

- 1.電源スイッチ 2.自動航行ボタン 3.ロックアンロック 4.左スティック 5.右スティック
6.LEDライト輝度ノブ 7.ギアシフトノブ 8.撮影ボタン 9.録画ボタン
10.通信ケーブルコネクタ 11.充電コネクタ 12.Micro SDカードスロット
13.モバイル端末スタンド 14.リモコンノブ

スプールを知る

FIFISHスプールは最大**200メートル**のゼロ浮力通信ケーブルを巻き取ることができ、操作中のケーブルマネジメントに便利です。

スプール本体の説明は次の通りです：

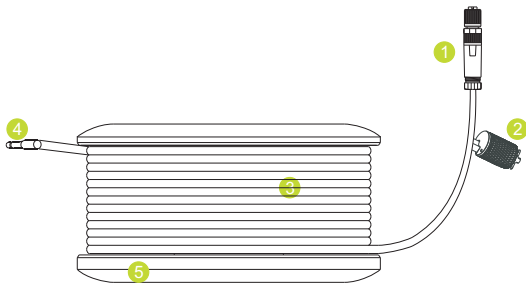

- 1.本体側インターフェース
- 2.リモコン側インターフェース
- 3.スプール
- 4.ゼロ浮力通信ケーブル
- 5.ゼロ浮力通信ケーブル固定用ブラケット

FIFISH P3を使用する

1. FIFISH APPのダウンロード

方法1. モバイルデバイスを使用しアプリストアにて、あるいは下記コードをスキャンしてダウンロードしてください。



方法2. iOSのユーザは「」を検索してください。のユーザはGoogle Playから「」を検索してください。

方法3. 弊社のオフィシャルサイトをアクセスしてダウンロードしてください。
<http://www.qysea.com/support/appdownload>

2. バッテリー残量のチェック

本体バッテリー残量のチェック

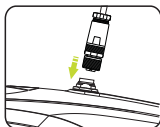

ゼロ浮力通信ケーブルを接続します

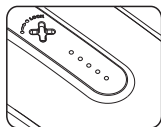

本体が自動的に起動し、バッテリー残量を表示されます



低…中…高

バッテリー残量は5つのランプによって表示されます。

コントローラーのバッテリー残量チェック

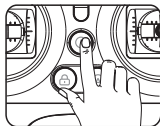

白色：70%以上



黄色：30%-70%



赤色：<30%

電源スイッチボタンを短く1秒間押すと、バッテリー残量が表示されます

4.充電

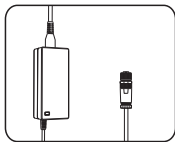

本体充電器

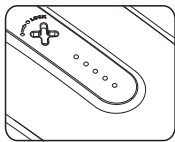
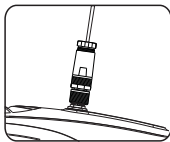

5電源ランプが常時点灯すると、充電完了したことを示します

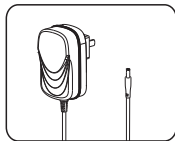

コントローラー充電器

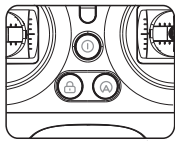
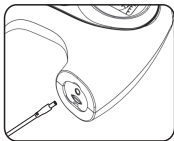

電源ボタンが常時点灯すると、充電完了を示します

4.準備完了します。

4.1.リモコンを使う前に



スタンドを広げます



電源ボタンを3秒間押し続け、電源を入れます

コントローラーの3つのボタンのランプが循環点滅すると、本体とコントローラーが接続していることを示します。

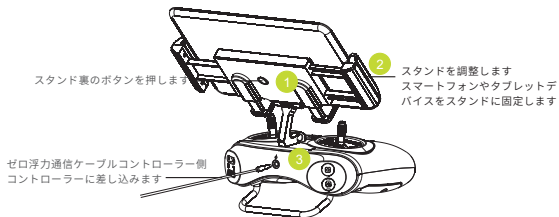

4.2.本体を起動します。

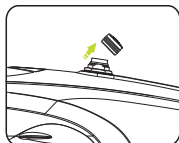

本体インターフェースカバーを開きます
(コネクタ部の乾燥を保つよう注意)

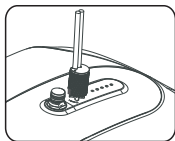

将ゼロ浮力通信ケーブル固定ブラ
ケットをクロススロットに挿入し、押
し下げ45度回し固定させますながら

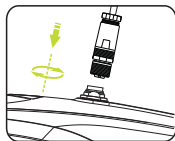

ゼロ浮力通信ケーブルを接続すると、
本体は自動的に起動します (コネク
タ部の乾燥を保つことに注意)

コントローラーの電源ランプとロック/アンロックランプが常時点灯すると、接続が完了したことを示します。

4.3.APP接続



モバイルデバイスをコントローラーのWiFiに接続します
ネットワーク名: FIFISH RC-XXX
パスワード: 1234567890



APPを開き、「デバイス接続」をクリックしてセルフテストモードに入ります



セルフテストが成功したら、「撮影を始める」をクリックして航行を始めます

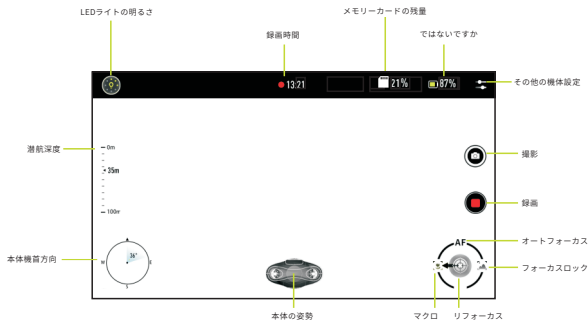

FIFISH APPデバイスコントロールページ機能紹介

5. リモート操縦機能

安全上の顧慮：スラスターがデフォルトではロックの状態です。
潜水後にアンロックさせることが可能です

押すと、ロックとアンロックの
状態が切り替わります
点灯：ロック消灯：アンロック

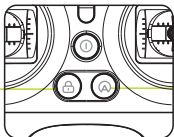

自動モード：
自動キーを押すと、自動モードをオン/オフにできません
点灯：自動モードに入ります。
消灯：自動モードを終了します

リモコンで制御する

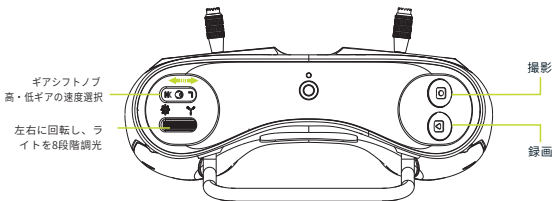
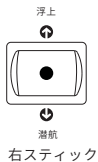
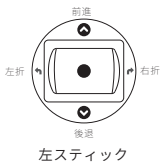

6. ビデオと写真のエクスポート

弊社のオフィシャルサイトには4K Ultra HDビデオと写真をエクスポートするカリキュラムを用意しております。
下記のオフィシャルサイトをご参照ください。

www.qysea.com/support/manual



航行の安全意識は、ユーザー、機械、他人、環境にとって非常に重要です。

『免費事項と安全操作ガイド』をよくお読みください。 ←ガイドの文書名に合わせてください

メンテナンスについて

1. 毎回使用後に、淡水で本体を浸して洗い流し、風通しの良いところで乾かし、強い日差しを下げてください。本体上部のインターフェースの清潔と乾燥を保持し、カバーをしっかりと閉めてください。
2. 毎回使用後に、プロペラを点検し、異物が詰まったり絡まったりしていないことを確認してください。
3. 毎回航行後、ゼロ浮力通信ケーブル（特にクロスネジとプラグ）を淡水で浸して洗い流し、強い日差しから避けてください。
4. ゼロ浮力通信ケーブルを定期的に点検してください。特にプラグの接続部を確認してください。過度の摩耗や破損が発生した場合は、直ちに交換してください。
5. 電池の自己放電は、周囲環境の温度と湿度の影響を受けます。高温多湿の環境では、電池の自己放電が加速しますので、ボディを50°C～20°Cの乾燥した環境に置くことをお勧めします。
6. バッテリーの安定性を維持するために、長期間使用しない場合は、バッテリーを50%～60%の電量に充電し、3ヶ月以内に1回の充放電を実施して活性化させることをお勧めします。
7. 砂を除去する場合、淡水に本体を浸し、縦（ヘッドを下向きもしくは上向き）にして揺らすことで、本体に積んだ砂を洗浄して、砂を小さい穴から流すようにお勧めします。